

СЧИТЫВАТЕЛЬ БЕСКОНТАКТНЫЙ

«С2000-Proxy Н»

Этикетка

АЦДР.425729.004 ЭТ

ИСО 9001



1 ОСНОВНЫЕ ТЕХНИЧЕСКИЕ ДАННЫЕ

1.1 Общие сведения

Считыватель бесконтактный «С2000-Proxy Н» АЦДР.425729.004 (в дальнейшем – считыватель), накладного типа, применяется в системах охраны и в системах контроля и управления доступом (СКД), предназначен для считывания кода идентификационных карточек и передачи его на приборы приёмно-контрольные или контроллеры СКД, поддерживающие входной формат данных – Dallas Touch Memory.

Считыватель работает со стандартными идентификационными картами и брелоками, например, КИБИ-001 и БИБ-001 предприятия «Ангстрем», а также картами Prox Card.

Считыватель рассчитан на непрерывную круглосуточную работу.

Считыватель относится к невозстанавливаемым, периодически обслуживаемым изделиям.

1.2 Основные технические характеристики

- | | |
|---|-------------------------------|
| 1.2.1 Напряжение питания | – от 7 до 25 В. |
| 1.2.2 Максимальный ток потребления | – 60 мА. |
| 1.2.3 Рабочая частота | – 125 кГц. |
| 1.2.4 Скорость передачи данных | – RF/64 (1953 б/с). |
| 1.2.5 Максимальная дистанция считывания | – 90 мм (МАХ). |
| 1.2.6 Антенна | – встроенная. |
| 1.2.7 Тип интерфейса | – 1-проводный (Touch Memory). |
| 1.2.8 Габаритные размеры | – 82x82x22 мм. |
| 1.2.9 Диапазон температур | – от минус 20 до +50 °С. |

1.3 Комплект поставки

- | | |
|--|----------|
| 1) Считыватель «С2000-Proxy Н» | – 1 шт. |
| 2) Этикетка АЦДР.425729.004 ЭТ | – 1 экз. |
| 3) Наклейка | – 1 шт. |
| 4) Съёмная колодка | – 2 шт. |
| 5) Шуруп 1-3x20.20.019 ГОСТ 1145-80
с дюбелем | – 2 шт. |
| 6) Упаковка | – 1 шт. |

2 УКАЗАНИЯ ПО ЭКСПЛУАТАЦИИ

2.1 Подготовка к использованию

2.1.1 Считыватель имеет 4 контакта подключения внешних цепей, два индикатора и кнопку.



Рисунок 1

2.2 Схема соединения

2.2.1 На рисунке 2 приведены схемы соединения «С2000-Прoxy Н» с приёмно-контрольными приборами и контроллерами СКД, выпускаемыми ЗАО НВП «Болид».

Таблица 1 Назначение контактов

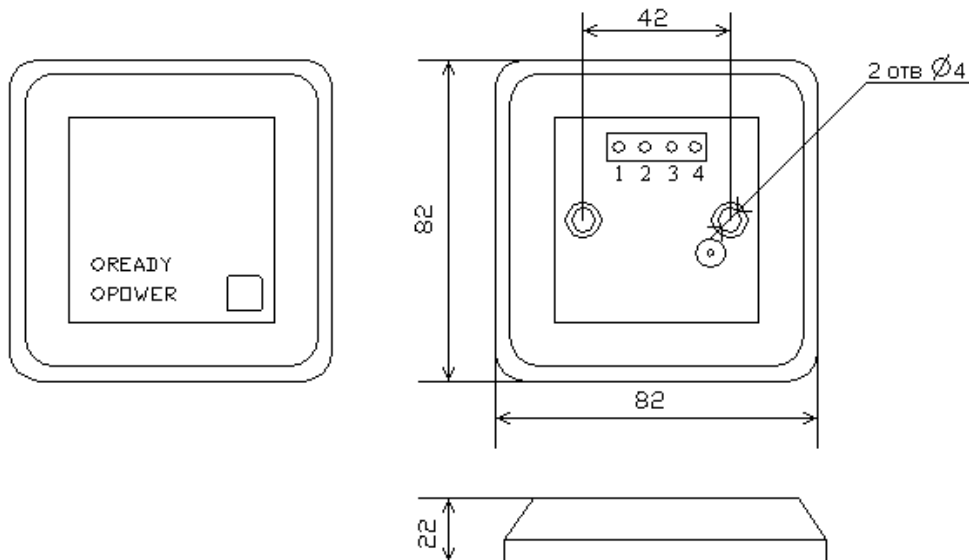
Номер контакта	Цепь	Описание
1	+U	Напряжение питания
2	GND	0 В
3	D0	1-проводный интерфейс (Touch Memory)
4	LEDR	Управление красным светодиодом

Схемы соединения «С2000-Proxy Н» с приёмно-контрольными приборами и контроллерами СКД, выпускаемыми ЗАО НВП «Болид» (считыватель «С2000-Proxy Н» всегда слева):

«С2000-4» v.1.12

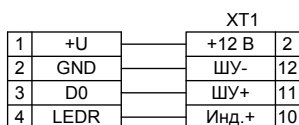

«С2000-4» v.2.00
(в системе охраны)



«С2000-4» v.2.00
(в системе контроля доступа)



«С2000-2»

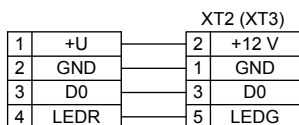

«С2000-КДЛ»

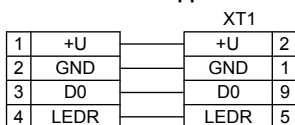

«УО-2А»,
«УО-2А-Р»

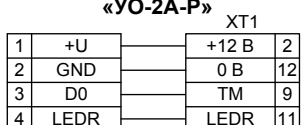

«Сигнал-ВК2»

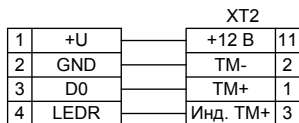

«Сигнал-ВК-4» исп. 05

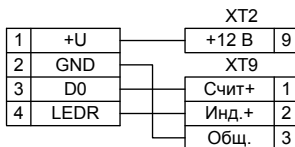

«Сигнал-ВК6»



Рисунок 2

2.3 Монтаж считывателя

2.3.1 Для закрепления считывателя на стене необходимо просверлить два отверстия согласно рисунку 1. При этом нужно учитывать, что дальность считывания карты уменьшается при воздействии источников электромагнитных помех, а также при установке считывателя на металлическую поверхность.

2.4 Проверка работоспособности считывателя

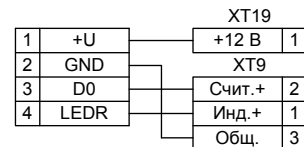
2.4.1 При включении питания контроллера или приёмно-контрольного прибора на считывателе должен загореться зелёный индикатор «POWER», и считыватель должен выдать серию из трёх коротких звуковых сигналов.

2.4.2 Поднести идентификационную карточку к считывателю. После считывания кода карточки считыватель издаёт короткий звуковой сигнал. Дальнейшее поведение индикатора «READY» зависит от реакции контроллера на поднесённую карту.

3 ГАРАНТИИ ИЗГОТОВИТЕЛЯ (ПОСТАВЩИКА)

3.1 Изготовитель гарантирует соответствие считывателя требованиям технических условий при соблюдении потребителем правил транспортирования, хранения, монтажа и эксплуатации.

3.2 Средний срок службы считывателя – не менее 8 лет.

3.3 Гарантийный срок эксплуатации – 18 месяцев со дня ввода считывателя в эксплуатацию, но не более 24 месяцев со дня выпуска изготовителем.

3.4 При гарантийном возврате изделия к нему обязательно должен быть приложен акт с описанием неисправности.

Рекламации направлять по адресу:

ЗАО НВП «Болид», 141070, Московская область, г. Королёв, ул. Пионерская, д. 4.

Тел./факс: (495) 775-71-55 (многоканальный), 777-40-20, 516-93-72.

E-mail: info@bolid.ru, <http://www.bolid.ru>.

4 СВЕДЕНИЯ О СЕРТИФИКАЦИИ ИЗДЕЛИЯ

4.1 Считыватель бесконтактный «С2000-Проху Н» соответствует требованиям государственных стандартов и имеет сертификат соответствия функциональному назначению № РОСС RU.МЕ61.В06262.

4.2 Производство «С2000-Проху Н» имеет сертификат соответствия ГОСТ Р ИСО 9001-2008 № РОСС RU.ИК32.К00057.

5 СВИДЕТЕЛЬСТВО О ПРИЁМКЕ И УПАКОВЫВАНИИ

5.1 Считыватель бесконтактный «С2000-Проху Н» АЦДР.425729.004

наименование изделия

обозначение

заводской номер

изготовлен(а) и принят(а) в соответствии с обязательными требованиями государственных стандартов и действующей технической документации, признан(а) годным(ой) для эксплуатации.

5.2 Считыватель бесконтактный «С2000-Проху Н» АЦДР.425729.004 упакован ЗАО НВП «Болид» согласно требованиям, предусмотренным в действующей технической документации.

Ответственный за приёмку и упаковывание

ОТК

М.П. _____

Ф.И.О.

число, месяц, год

